

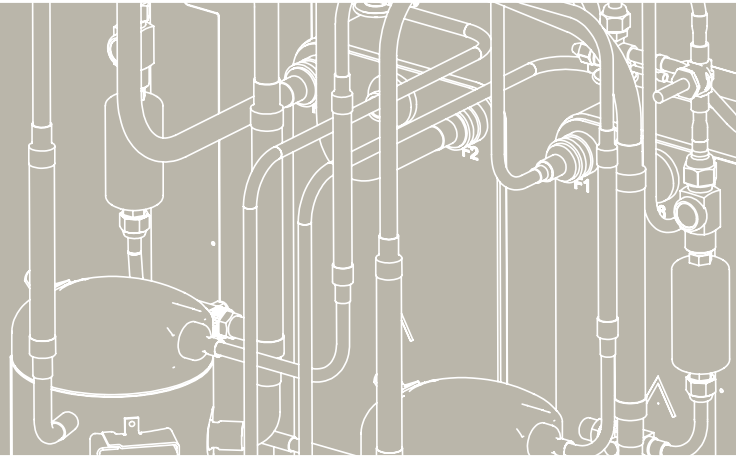

AiWa 14 EVI H

In



Kompakte Luft Wasser Wärmepumpe
mit oder ohne Leistungsregelung

Kompakte Luft Wasser Wärmepumpe mit oder ohne Leistungsregelung

Kompakte aussen oder innen aufgestellte Luft-Wasser Wärmepumpe der Aiwa Reihe mit voller Ausstattung. Versionen bezeichnet mit "i" sind mit integrierter Leistungsregelung ausgestattet. Abhängig vom Typ mit maximaler Vorlauftemperatur von bis zu 65°C. Kompakte Ausführung, integrierter Schaltschrank mit Regelung.

Geschlossener Kältekreis mit Copeland Scroll Kompressor und Wärmetauschern. Bei Leistungsgeregelten Varianten mit eingebautem Frequenzumrichter. . Breite Applikationsmöglichkeiten von Heizen und Kühlen von Einfamilienhäusern und Warmwasserbereitung. Aktive reversible Kühlung ist Standard möglich. Einfache Installation ohne komplizierter Verkabelung und kältetechnischer Montage. Optimiert nicht nur für Niedrigtemperatur- Heizsysteme im Neubau sondern auch für Mitteltemperatur Heizsysteme nach Renovierungen.

Rahmen-Konstruktion mit massiver Basisplatte auf einstellbaren Füßen. Epoxidharz-beschichtete Verkleidung des Grundgeräts. Mit witterungsgeführter, digitaler Wärmepumpenregelung RVS. Zur Regelung eines Heizkreis mit Mischer und eines Heizkreises ohne Mischer. Speichertemperaturregelung für einen Speicher-Wassererwärmer und Ansteuerung der Elektro-Zusatzheizung. Anbindung von Warmwasserdurchlauferhitzer ist möglich über Zusatzmodul. Eingebaut ist ausserdem in der Standardausführung Solarregelung, Wärmeeffizienz-Zähler wie auch die Möglichkeit bis zu 16 Anlagen Kaskadenschaltung.

Klartext Bedienerführung mit funktionsabhängigen Menüebenen, Infotexten und Störanzeige im Klartext. Diagnosesystem mit Historie-Speicher und Ausgang Sammelstörmeldung. Außentemperaturfühler, Heißgasfühler, Flüssig-Kältemittelfühler, Wärmepumpe-Vorlauftemperaturfühler und Rücklauftemperaturfühler, wie auch Quelle-Vorlauffühler, Quelle-Rücklauffühler und Warmwasserfühler im Lieferumfang.

Mit eingebauter Kondensatorpumpe, eingebauter Bivalenzheizung von 6 kW und beigepacktem 3 Wege Umschaltventil für Warmwasserbereitung.

Optional erhältlich mit ModBus Modul wie auch WebControl Steuerung und Überwachung über das Internet.

Wärmepumpe - Technische Informationen

Typ :	AiWa 14 EVI H In	Daten aktualisiert zu Datum :	2017-11-23 15:22:00
Artikel Nummer :	WA0i1354	Sprache :	Deutsch

Nominale Leistungsdaten nach der EN 14511

Wärmeleistung :	13.80 kW	Aufnahme :	3.29 kW
Kälteleistung :	10.51 kW	COP :	4.2

* Leistungsdaten bei A2°C/W35°C

Nominale Leistungsdaten für Kühlung im reversiblen Betrieb

Kuhlleistung – reversibler Betrieb :	17.10 kW	ERR :	4.7
Aufnahme – reversibler Betrieb :	3.59 kW	* Leistungsdaten bei A35°C/W18°C	

Temperatur Betriebseinsatzgrenzen

Minimale Quelltemperatur :	-25°C	Minimale Vorlauftemperatur :	+12°C
Maximale Quelltemperatur :	+40°C	Maximale Vorlauftemperatur :	+65°C

Mechanische Eigenschaften

Breite :	900 mm	Gewicht innen :	275 kg
Tiefe :	6500 mm	Gewicht aussen :	0 kg
Höhe :	1890 mm	Ausseneinheit :	0

Schall

Lautstärke innen Lp (1m) :	40 dB(A)	Lautstärke aussen Lp (10m / Nom. Drehzahl) :	0 dB(A)
------------------------------	----------	--	---------

Kältekreislauf Eigenschaften

Kältemittel :	R410a	Düse innen :	EEV
Kältemittelfüllung :	5.4 kg	Düse Economizer :	2
Zusatzfüllung über 8 Meter Leitung :	--- kg/m	Düse aussen :	EEV

* bei Luft - Wasser SPLIT Anlagen sind Wärmepumpen von Werk mit Stickstoff befüllt

Anschlüsse, Durchfluss, Druckverluste

Anschlussdimension – Primärseite :	700mm x 700mm	Druckverlust – Primärseite :	0.027 kPa
Anschlussdimension – Sekundärseite :	1.1/4 "	Druckverlust – Sekundärseite :	max 12 kPa
Durchfluss – Primärseite :	4210 m ³ /Std	Empfohlene Spreizung ΔT Quelle :	7 K
Durchfluss – Sekundärseite :	2.39 m ³ /Std	Empfohlene Spreizung ΔT Abgabe :	5 K

Elektroanschlüsse

Hauptanschlusskabel-Dimension :	5x4 mm ²	Strom – nominal :	5.58 A
Primärseiteanschlusskabel-Dimension :	5x4+LAN mm ²	Strom – maximal :	10.9 A
Einspeisung :	3 x 400 V	Sanftanlauf :	MCI 12
Sicherung :	20 A	Anlaufstrom :	15.06 A

Ausstattung

Kondensatorpumpe installiert :	Ja	WP Regler installiert :	SIEMENS RVS 21
Ventilator :	EC 500 mm ErP	Steuerung Mischheizkreis :	Ja
Bivalenzerzeuger installiert :	6 kW	Steuerung Pumpenheizkreis :	Ja
Dreiwege-Ventil beige packt :	Ja	Aktive Kühlung :	Ja
ModBus :	mit erweiterungs- Modul	Steuerung Solaranlage :	Ja
WebControl :	mit WebServer- Modul		

!!! Technische Änderungen vorbehalten !!!

Quelle	Wärmeleistung / Vorlauftemperatur (kW)				Aufnahme / Vorlauftemperatur (kW)				COP / Vorlauftemperatur (-)			
	°C	35	45	55	65	35	45	55	65	35	45	55
20	21,44	21,50	21,60	21,63	2,95	3,61	4,41	5,38	7,26	5,96	4,90	4,02
19	21,19	21,10	21,38	21,40	2,97	3,61	4,45	5,42	7,12	5,85	4,80	3,94
18	20,95	20,87	21,15	21,17	3,00	3,64	4,49	5,47	6,99	5,74	4,71	3,87
17	20,71	20,64	20,93	20,94	3,01	3,65	4,51	5,50	6,88	5,65	4,64	3,81
16	20,41	20,35	20,65	20,65	3,03	3,69	4,55	5,55	6,73	5,52	4,54	3,72
15	20,22	20,18	20,48	20,48	3,06	3,72	4,59	5,59	6,61	5,43	4,46	3,66
14	19,89	19,92	20,22	20,24	3,07	3,75	4,63	5,65	6,48	5,32	4,37	3,59
13	19,56	19,63	19,91	19,95	3,10	3,79	4,68	5,71	6,31	5,18	4,26	3,50
12	19,09	19,21	19,48	19,53	3,12	3,83	4,73	5,77	6,11	5,02	4,12	3,38
11	18,83	18,99	19,26	19,31	3,14	3,86	4,76	5,82	6,00	4,92	4,04	3,32
10	18,59	18,78	19,05	19,11	3,17	3,90	4,81	5,88	5,87	4,82	3,96	3,25
9	17,74	17,93	18,21	18,28	3,10	3,81	4,71	5,76	5,73	4,71	3,86	3,17
8	17,03	17,08	17,37	17,43	3,06	3,73	4,63	5,65	5,57	4,57	3,76	3,08
7	16,10	16,29	16,59	16,65	2,96	3,65	4,53	5,54	5,43	4,46	3,66	3,01
6	15,58	15,75	16,04	16,14	3,02	3,72	4,61	5,65	5,16	4,24	3,48	2,86
5	15,17	15,32	15,58	15,69	3,08	3,79	4,69	5,75	4,93	4,05	3,32	2,73
4	14,67	14,81	15,04	15,16	3,15	3,87	4,79	5,88	4,66	3,82	3,14	2,58
3	14,22	14,34	14,53	14,67	3,22	3,95	4,88	5,99	4,42	3,63	2,98	2,45
2	13,80	13,90	14,06	14,21	3,29	4,03	4,97	6,11	4,20	3,45	2,83	2,33
1	13,44	13,57	13,74	13,92	3,30	4,06	5,00	6,17	4,07	3,35	2,75	2,26
0	13,12	13,25	13,40	13,57	3,31	4,07	5,02	6,19	3,96	3,25	2,67	2,19
-1	12,94	13,07	13,22	13,38	3,33	4,09	5,04	6,22	3,89	3,19	2,62	2,15
-2	12,77	12,89	13,03	13,18	3,36	4,08	4,96	6,04	3,80	3,16	2,63	2,18
-3	12,60	12,71	12,85	12,98	3,38	4,05	4,86	5,84	3,73	3,14	2,64	2,22
-4	12,42	12,53	12,66	12,78	3,40	4,03	4,77	5,64	3,65	3,11	2,66	2,27
-5	12,25	12,36	12,47	12,58	3,43	4,00	4,67	5,45	3,57	3,09	2,67	2,31
-6	12,07	12,18	12,29	12,39	3,46	3,98	4,58	5,26	3,49	3,06	2,68	2,35
-7	11,90	12,00	12,10	12,19	3,49	3,98	4,53	5,16	3,41	3,02	2,67	2,36
-8	11,48	11,59	11,71	11,75	3,49	3,97	4,53	5,13	3,29	2,92	2,59	2,29
-9	11,26	11,37	11,50	11,54	3,49	3,97	4,52	5,11	3,23	2,87	2,54	2,26
-10	11,03	11,15	11,30	11,32	3,49	3,96	4,51	5,08	3,17	2,82	2,50	2,23
-11	10,80	10,93	11,09	11,13	3,48	3,96	4,50	5,07	3,10	2,76	2,46	2,19
-12	10,58	10,72	10,89	10,94	3,48	3,95	4,50	5,07	3,04	2,71	2,42	2,16
-13	10,35	10,50	10,68	10,75	3,47	3,94	4,49	5,06	2,98	2,66	2,38	2,13
-14	10,13	10,28	10,48	10,56	3,47	3,93	4,48	5,05	2,92	2,61	2,34	2,09
-15	9,90	10,06	10,27	10,38	3,46	4,04	4,74	5,50	2,86	2,49	2,17	1,89
-16	9,58	9,68	9,92	10,03	3,45	4,00	4,70	5,45	2,77	2,42	2,11	1,84
-17	9,40	9,48	9,73	9,86	3,44	3,98	4,68	5,43	2,73	2,38	2,08	1,82
-18	9,22	9,28	9,54	9,69	3,44	3,96	4,66	5,41	2,68	2,34	2,05	1,79
-19	9,04	9,08	9,36	9,52	3,44	3,95	4,65	5,41	2,63	2,30	2,01	1,76
-20	8,86	8,88	9,17	9,34	3,43	3,93	4,63	5,39	2,58	2,26	1,98	1,73

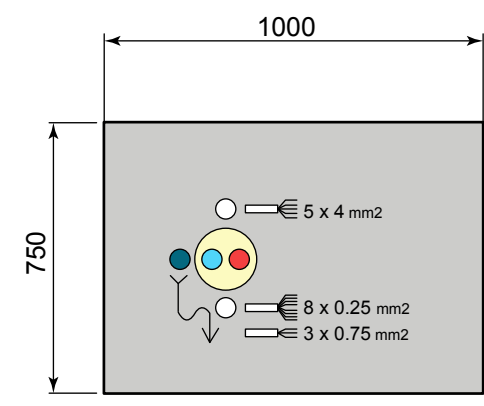
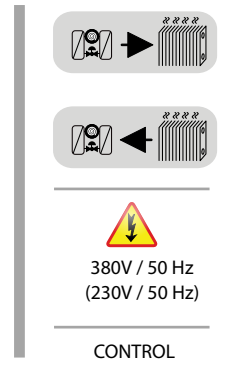
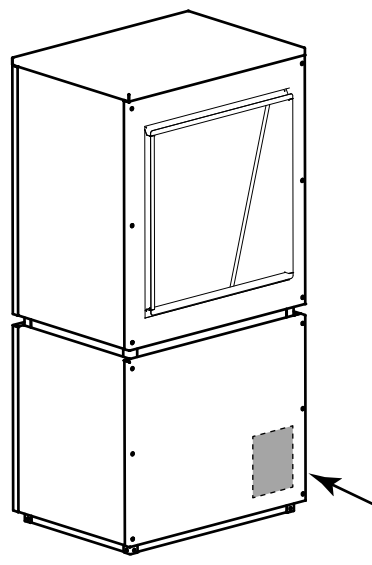
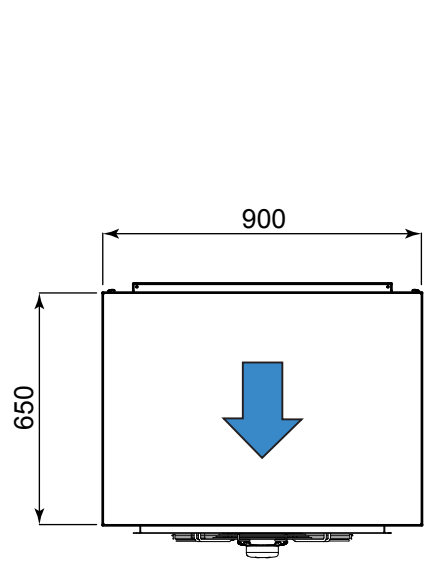
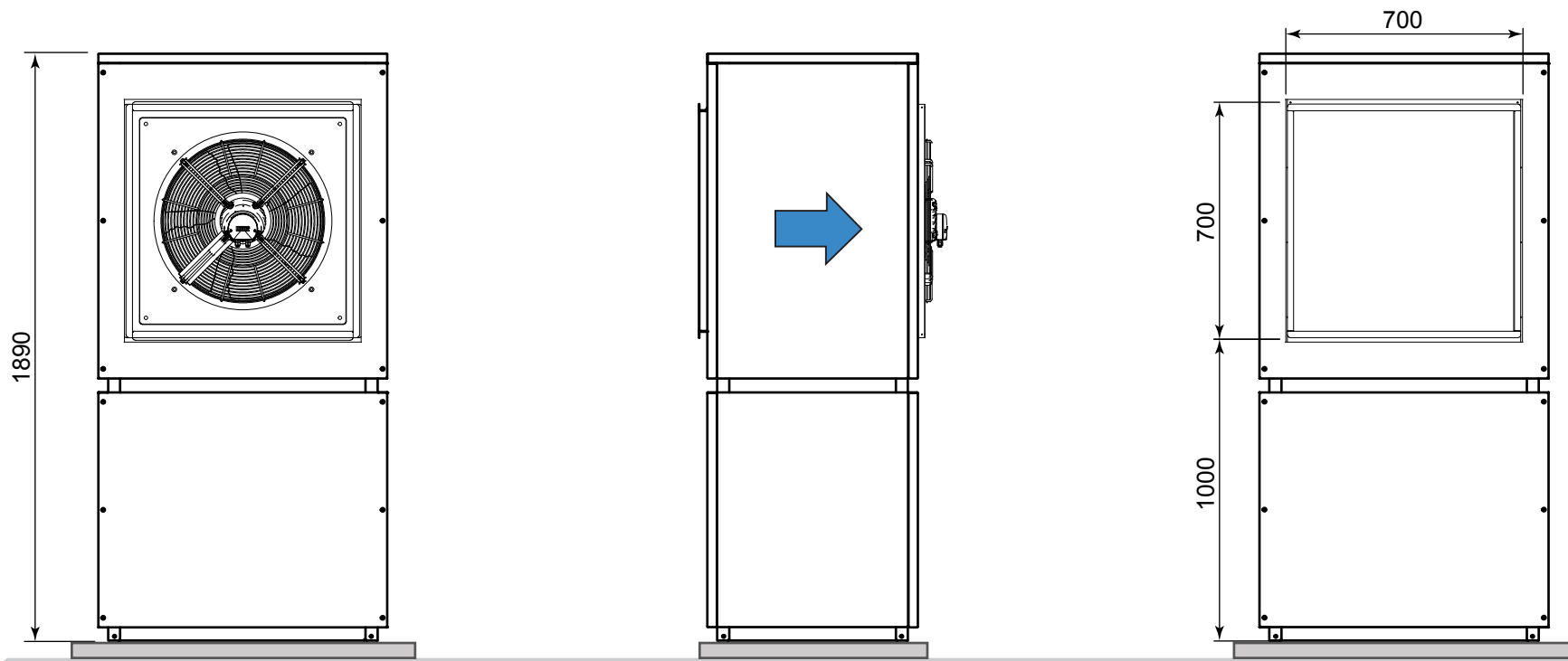

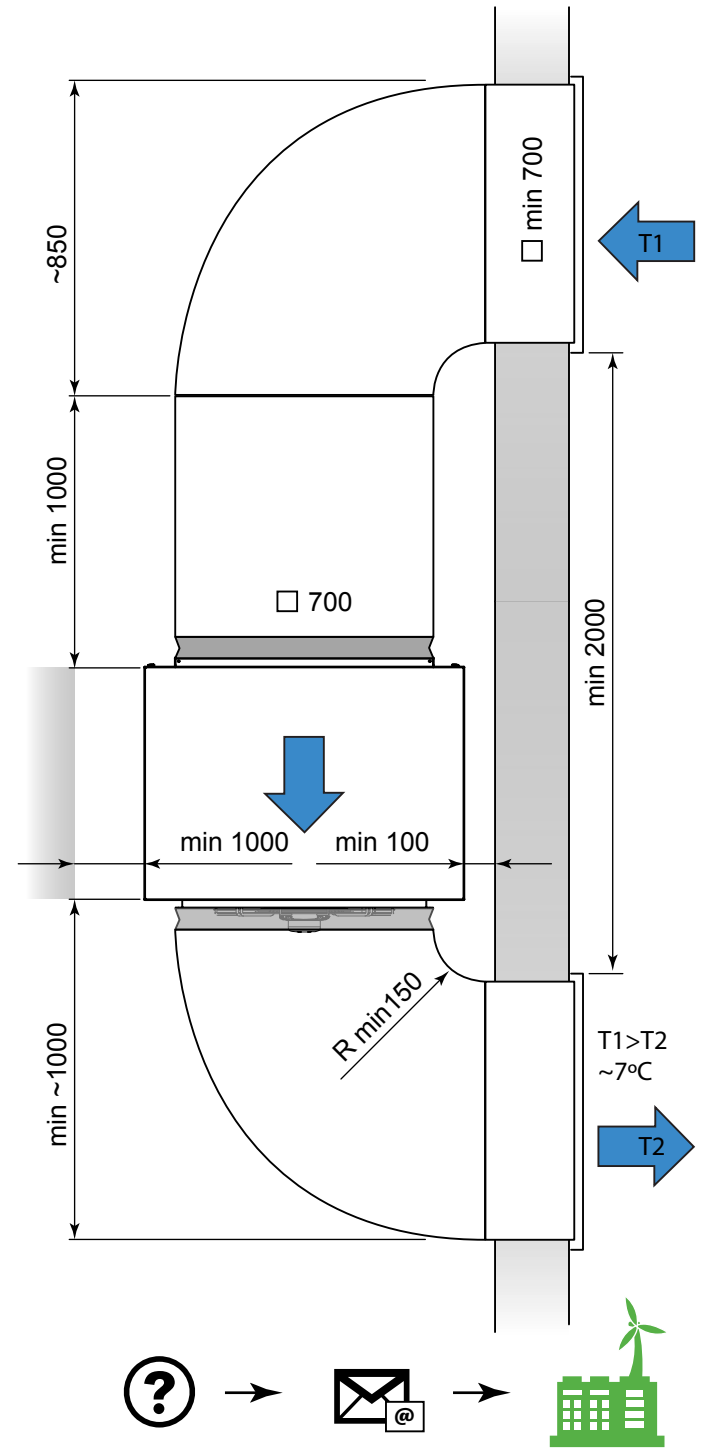
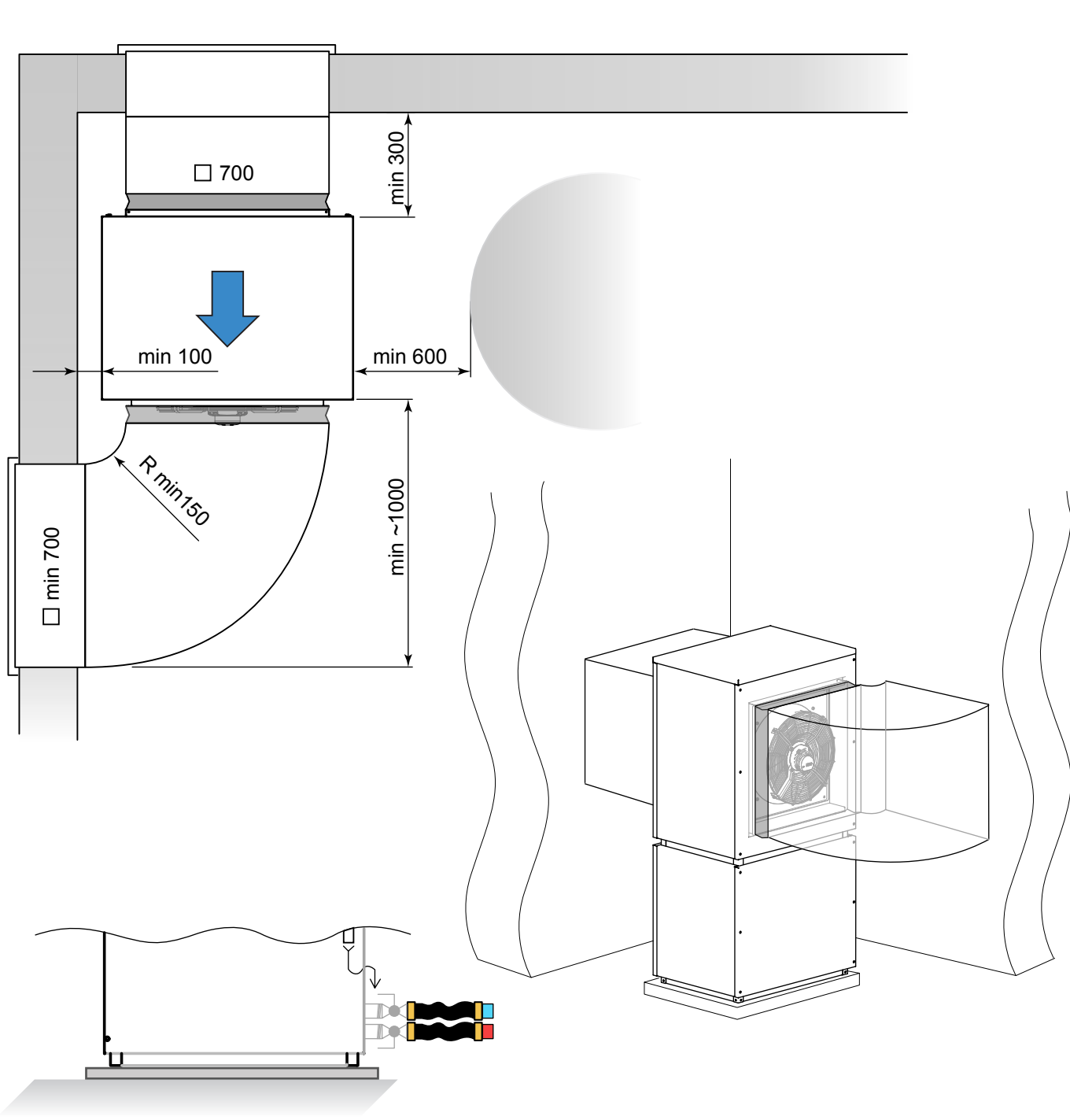

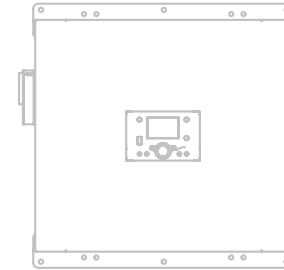
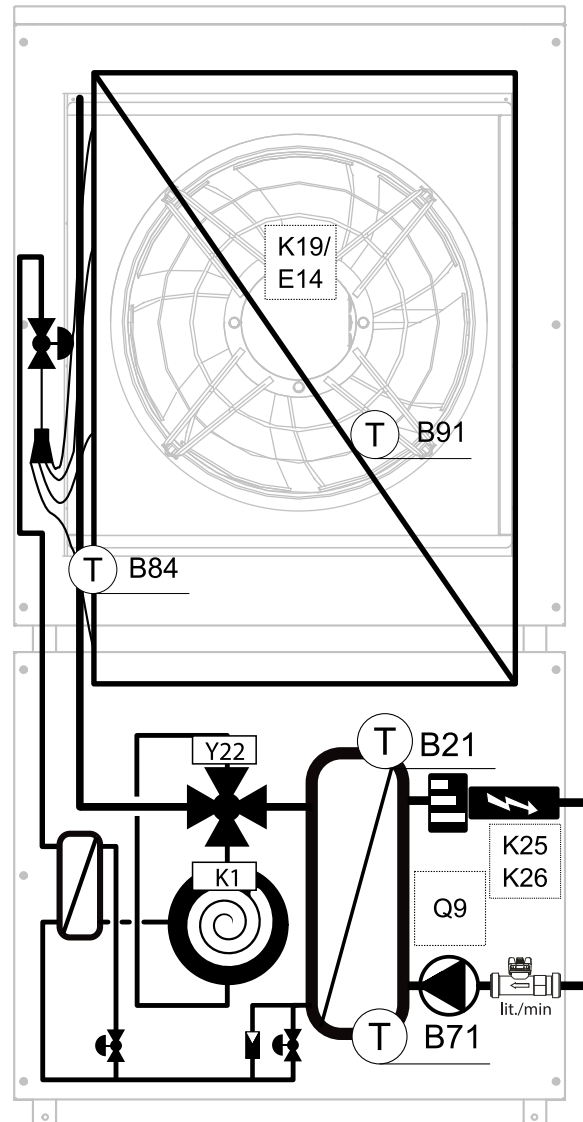



AiWa 14 EVI H In

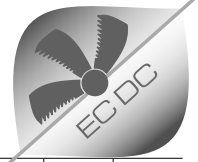
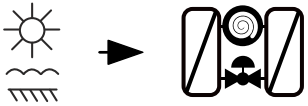

EC Fan 500mm

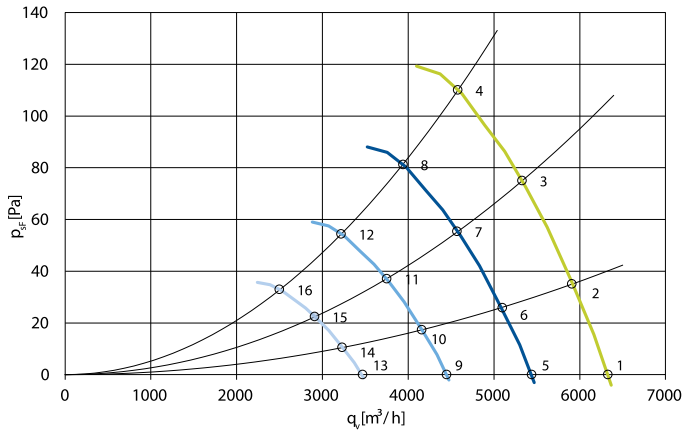

	U [V]	f [Hz]	n [RPM]	q _v [m³/h]	P _{dF} [Pa]	P _e [W]	I [A]	L _{wAout} [dB (A)]	T _a max [°C]
1	230	50	1280	6330	0	206	1.39	70	65
2	230	50	1280	5910	35	245	1.64	70	65
3	230	50	1280	5330	75	296	1.97	70	65
4	230	50	1280	4580	110	326	2.16	73	65
5	230	50	1100	5440	0	135	0.94	66	65
6	230	50	1100	5100	26	165	1.13	67	65
7	230	50	1100	4570	55	195	1.33	66	65
8	230	50	1100	3940	81	212	1.42	69	65
9	230	50	900	4450	0	81	0.59	61	65
10	230	50	900	4160	17	92	0.66	61	65
11	230	50	900	3750	37	110	0.78	60	65
12	230	50	900	3220	54	122	0.85	63	65
13	230	50	700	3470	0	43	0.34	55	65
14	230	50	700	3230	10	49	0.38	54	65
15	230	50	700	2910	22	56	0.42	54	65
16	230	50	700	2500	33	64	0.47	57	65

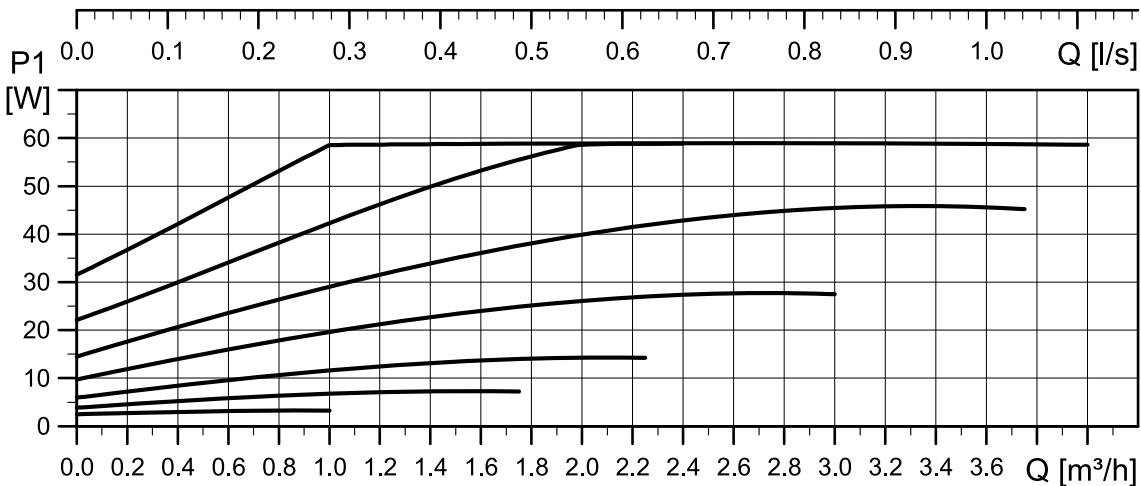
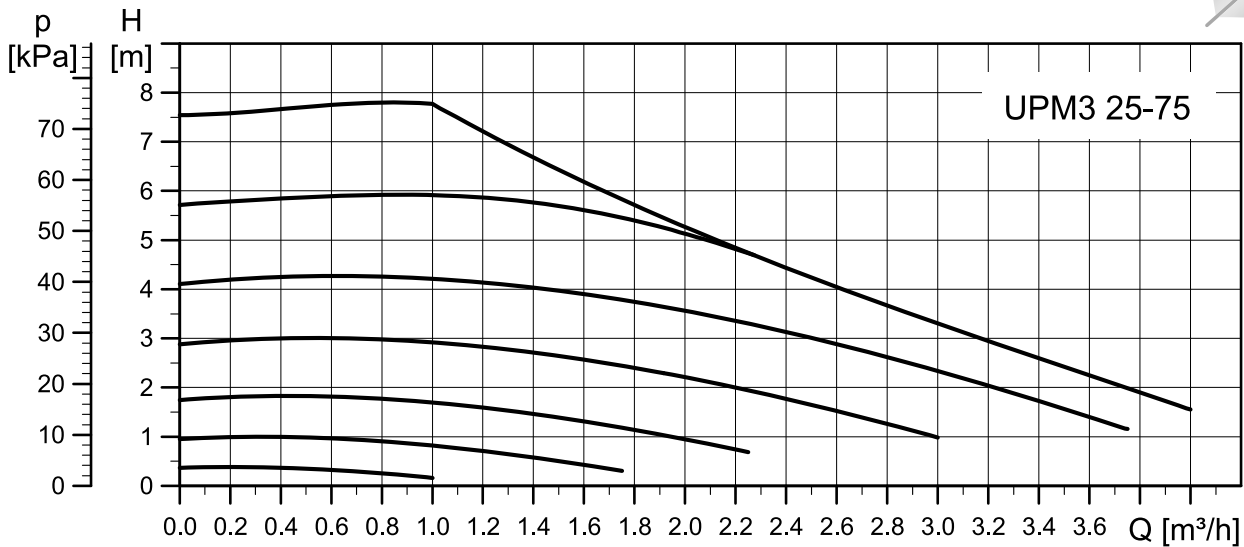
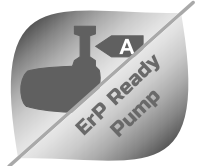
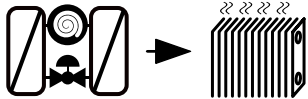

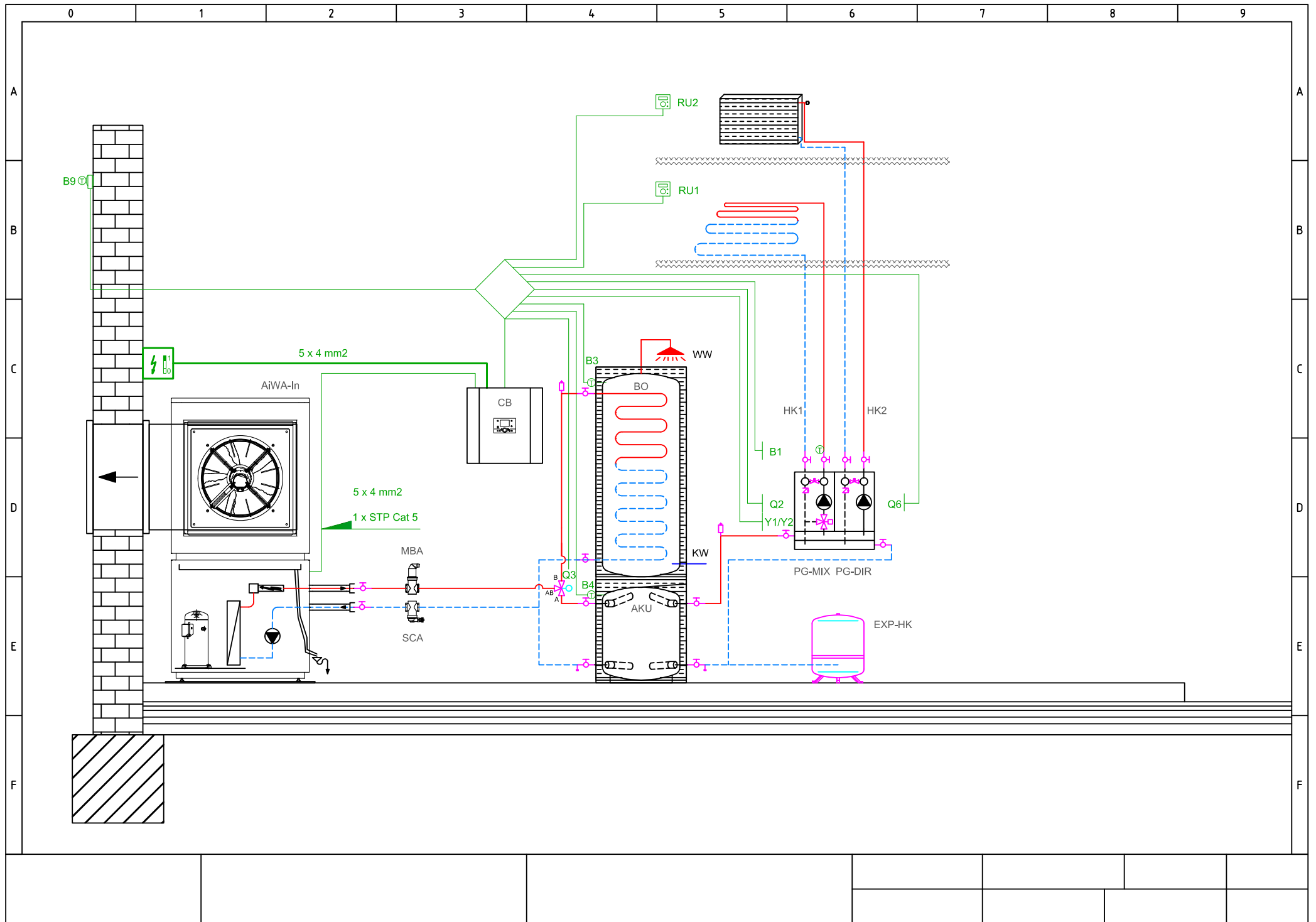



ENERG Y IJA
енергия - ενεργεια IE IA

WAMAK

AiWa 14 EVI H In

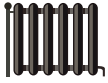

55 °C

35 °C



A++

A++



48 dB



- dB

■ 14
■ **16**
■ 20
kW

■ 14
■ **16**
■ 20
kW



2015

811/2013

AiWa 14 EVI H In

ErP Data

	55 °C	35 °C
Energy class	A++	A++
η [%]	132	167
P_{rated} [kW]	16	16
Q_{HE} [kWh/y]	8498	6679
SCOP [-]	3.29	4.17
$T_{bivalent}$ [°C]	-7	-7

	A+	A++
Energy class	A+	A++
η [%]	110	150
P_{rated} [kW]	14	14
Q_{HE} [kWh/y]	12342	9039
SCOP [-]	2.74	3.74
$T_{bivalent}$ [°C]	-7	-7

	A++	A++
Energy class	A++	A++
η [%]	197	197
P_{rated} [kW]	20	20
Q_{HE} [kWh/y]	3585	3579
SCOP [-]	4.92	4.93
$T_{bivalent}$ [°C]	-	-

CONTROLLER



+ QAA55/75	class VII	3.5% ↓
- QAA55/75	class III	1.5% ↓

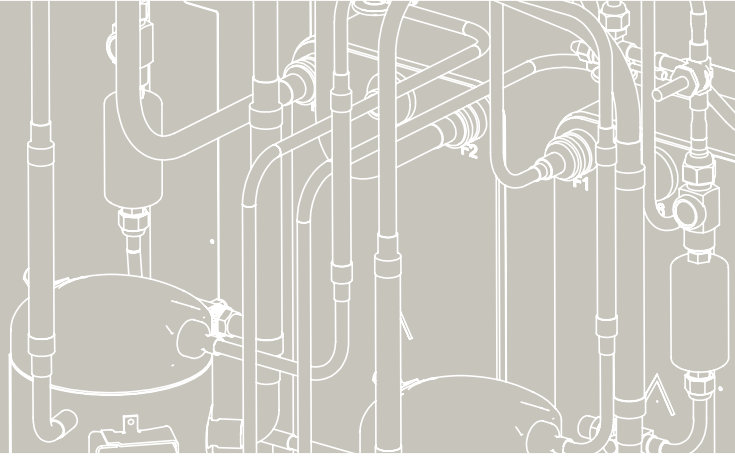

SERVICE